

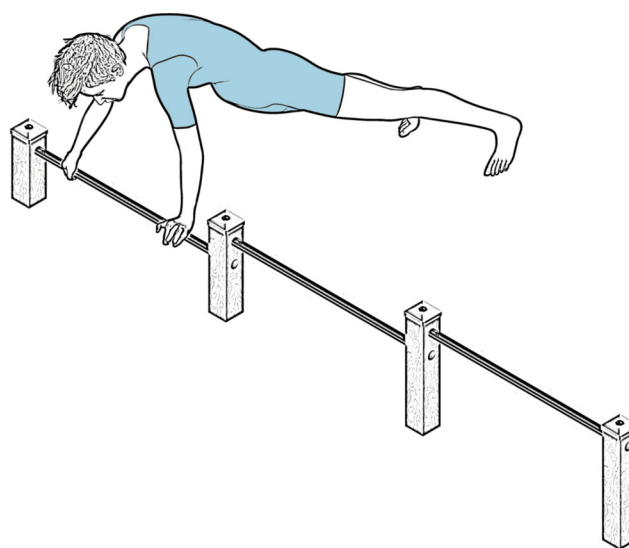

PG903_AL PIEGAMENTI SULLE BRACCIA

PG903_AL PUSH-UPS



VISTA TRIDIMENSIONALE

THREE-DIMENSIONAL VIEW

SCHEDA TECNICA (TECHNICAL DATA SHEET)		
ART. PG903_AL	26-09-2022	SCALA (SCALE)
LE MISURE SONO ESPRESSE IN MM. (MEASUREMENTS ARE EXPRESSED IN MM.)		
 <p>TOFFOLI Giochi <small>Playgrounds for a playful world</small></p>	<p>TIEGI SRL VIA BENEDETTO CROCE 7 Z.I. "CONDOTTI BARDINI" 31058 SUSEGANA (TV) 0438-460519</p>	
	<p><small>Ci riserviamo a termini di Legge la proprietà di questo disegno con divieto di renderlo comunque noto a terzi senza la nostra approvazione</small></p>	
		FOGLIO 1 DI 4

6090

PIANTA (PLAN)

3090

90

3090

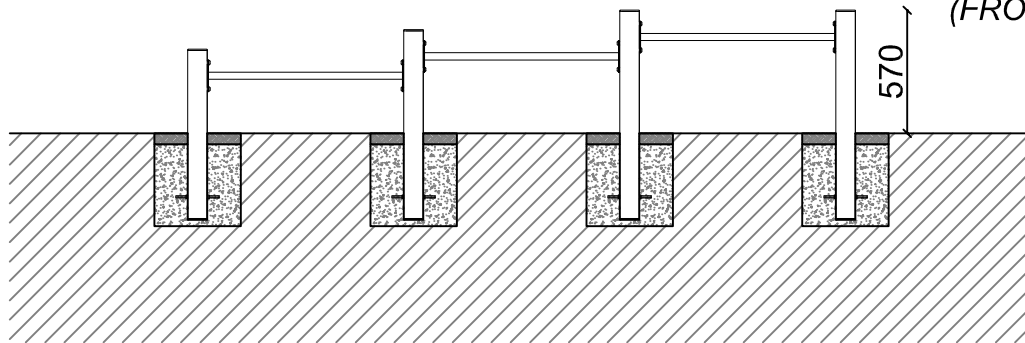
VISTA FRONTALE
(FRONTAL VIEW)

INGOMBRO MAX (OVERALL DIMENSIONS)



ALTEZZA DI CADUTA MAX. (SEAT HEIGHT)
<60 cm



INGOMBRO (OVERALL DIMENSION)
309 cm x 9 cm x 57 cm H.



NUMERO UTILIZZATORI
(MAX N. OF SIMULTANEOUS USERS) 3



AREA DI SICUREZZA (SAFETY AREA)
609 cm x 309 cm



SUP. ANTITRAUMA CONSIGLIATA
(Recommended safety surfacing area) 18,8 MQ.

SCHEDA TECNICA (TECHNICAL DATA SHEET)

ART. **PG903_AL**

26-09-2022

SCALA (SCALE) 1:35

LE MISURE SONO ESPRESSE IN MM. (MEASUREMENTS ARE EXPRESSED IN MM.)

TOFFOLI
Giochi
Playgrounds for a playful world

TIEGI SRL
VIA BENEDETTO CROCE 7
Z.I. "CONDOTTI BARDINI"
31058 SUSEGANA (TV)
0438-460519

Ci riserviamo a termini di Legge la proprietà di questo disegno con divieto di renderlo comunque noto a terzi senza la nostra approvazione

FOGLIO 2 DI 4

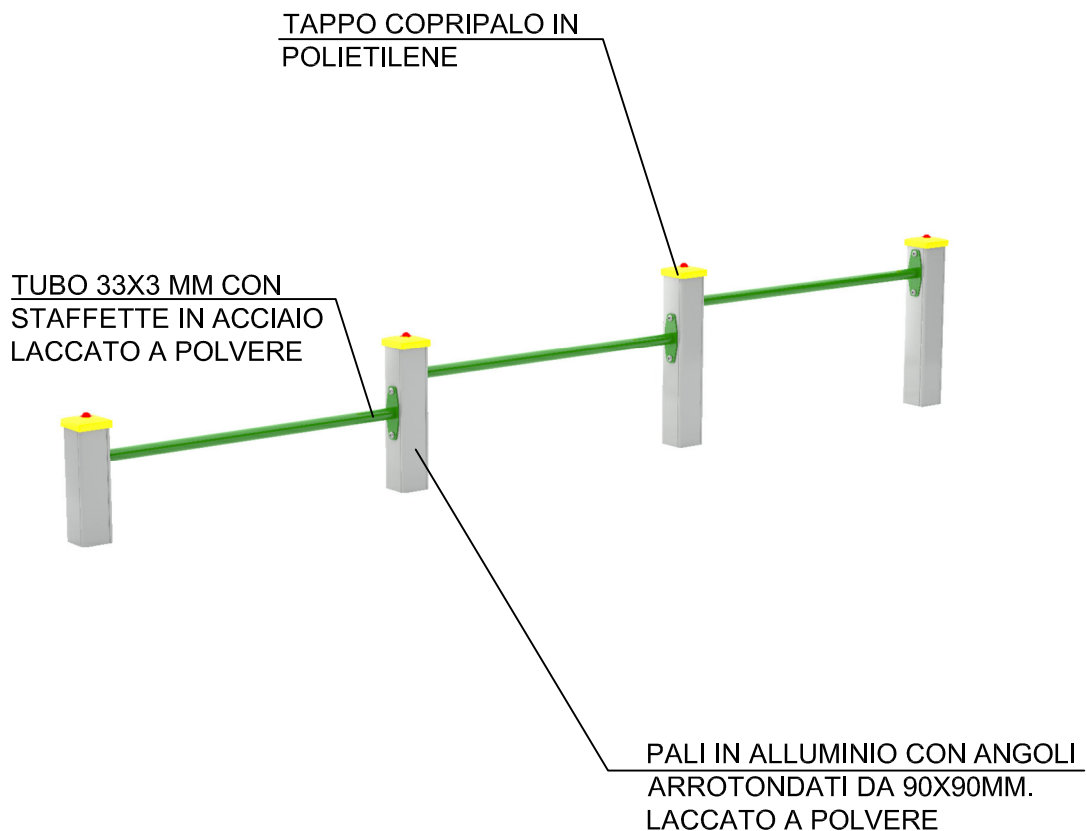

TUTTI GLI ELEMENTI DI FISSAGGIO, VITI, DADI, RONDELLE ECC. SONO IN ACCIAIO ZINCATO E PROTETTI DA GHIERE E TAPPI IN POLIETILENE.

SCHEMA TECNICA (TECHNICAL DATA SHEET)		
ART. PG903_AL	26-09-2022	SCALA (SCALE)
LE MISURE SONO ESPRESSE IN MM. (MEASUREMENTS ARE EXPRESSED IN MM.)		
	TIEGI SRL VIA BENEDETTO CROCE 7 Z.I. "CONDOTTI BARDINI" 31058 SUSEGANA (TV) 0438-460519	
	<i>Ci riserviamo a termini di Legge la proprietà di questo disegno con divieto di renderlo comunque noto a terzi senza la nostra approvazione</i>	
		FOGLIO 3 DI 4

TAPPO COPRI PALO IN POLIETILENE

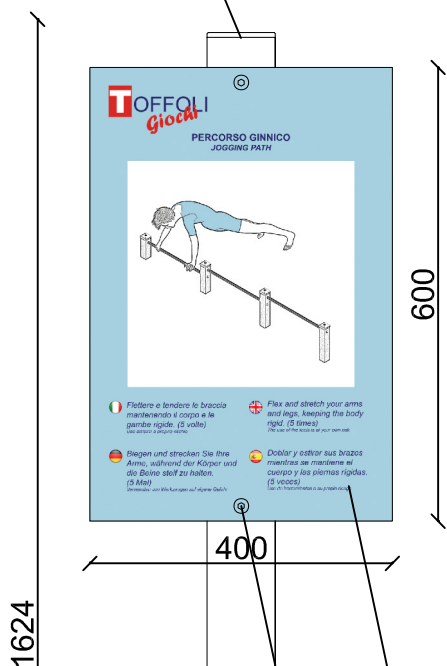

PIANTA (PLAN)

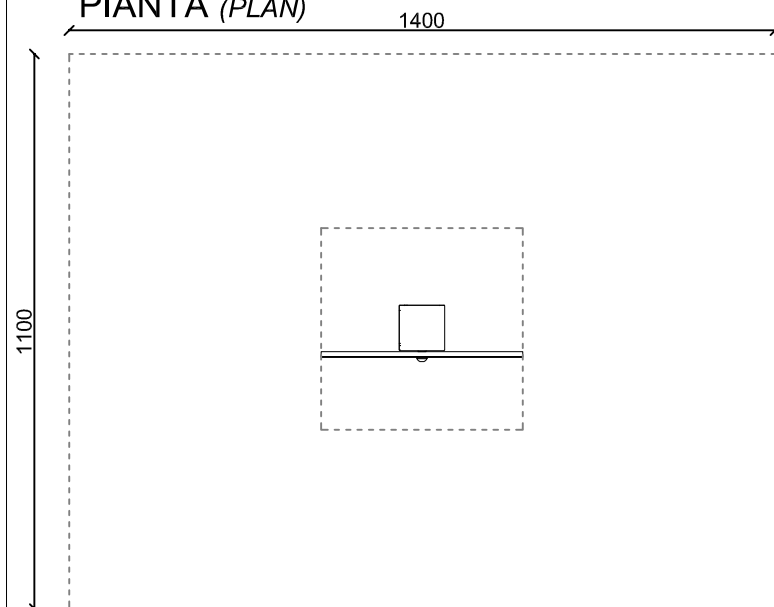

AREA DI SICUREZZA (SAFETY AREA) 1,40M X 1,10M

CARTELLO CON STAMPA SU PVC 400X600XSP.10MM

VITE ZINCATA

PG913_AL

PALO IN ALLUMINIO CON ANGOLI ARROTONDATI DA 90X90MM LACCATO A POLVERE

VISTA FRONTALE (FRONTAL VIEW)

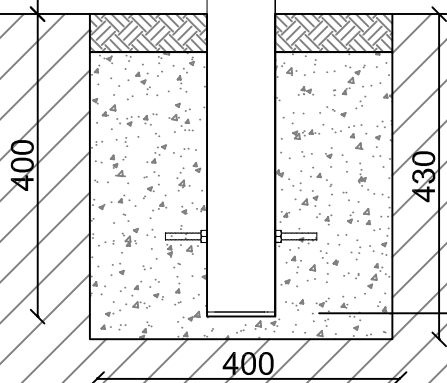

GETTO IN CLS 40CM X 40CM X H.40CM

SCHEDA TECNICA (TECHNICAL DATA SHEET)

ART. PG903_AL

26-09-2022

SCALA (SCALE) 1:10

LE MISURE SONO ESPRESSE IN MM. (MEASUREMENTS ARE EXPRESSED IN MM.)



TIEGI SRL
VIA BENEDETTO CROCE 7
Z.I. "CONDOTTI BARDINI"
31058 SUSEGANA (TV)
0438-460519

Ci riserviamo a termini di Legge la proprietà di questo disegno con divieto di renderlo comunque noto a terzi senza la nostra approvazione

FOGLIO 4 DI 4